

**ПРОЄКТ**

**(Ф 03.02 – 107)**

**МІНІСТЕРСТВО ОСВІТИ І НАУКИ УКРАЇНИ**

**Державне некомерційне підприємство «Державний університет  
«Київський авіаційний інститут»**

**ОСВІТНЬО – НАУКОВА ПРОГРАМА**

**«Публічна політика і кібердипломатія»**

**Другого (магістерського) рівня вищої освіти**

за спеціальністю С2 Політологія  
галузі знань С Соціальні науки, журналістика та інформація

за спеціальністю F 5 Кібербезпека та захист інформації  
галузі знань F Інформаційні технології

Освітньо-наукова програма  
Затверджена Вченою радою Університету  
протокол № \_\_\_\_ від \_\_\_\_\_ 2025р.

Вводиться в дію наказом в. о. президента  
В. о. президента

\_\_\_\_\_ К.Семенова  
Наказ № \_\_\_\_ від \_\_\_\_\_ 2025 р.

**КИЇВ**

	Система менеджменту якості. ОСВІТНЬО-НАУКОВА ПРОГРАМА «ПУБЛІЧНА ПОЛІТИКА І КІБЕРДИПЛОМАТІЯ» Спеціальність С2 Політологія Спеціальність F5 Кібербезпека та захист інформації Рівень вищої освіти – другий (магістерський)	Шифр документа	
		Стор. 2 з 15	

Стандарт вищої освіти України: другий (магістерський) рівень, галузь знань С Соціальні науки, журналістика та інформація, спеціальність С2 Політологія.

Стандарт вищої освіти затверджено і введено в дію наказом Міністерства освіти і науки України від 18.03.2021 р. № 329.

Стандарт вищої освіти України: другий (магістерський) рівень, галузь знань F Інформаційні технології, спеціальність F 5 Кібербезпека та захист інформації.

Стандарт вищої освіти затверджено і введено в дію наказом Міністерства освіти і науки України від 18.03.2021 р. № 332.

## ЛИСТ ПОГОДЖЕННЯ освітньо-наукової програми

ПОГОДЖЕНО

Науково-методичною радою  
Державного університету «Київський  
авіаційний інститут»  
протокол № \_\_\_\_\_  
від «\_\_\_» \_\_\_\_\_ 2025 р.  
Голова Науково-методичної ради,  
проректор з навчальної роботи  
\_\_\_\_\_ А. Полухін

ПОГОДЖЕНО

Вченою радою факультету міжнародних  
відносин  
протокол № \_\_\_\_\_  
від "\_\_\_" \_\_\_\_\_ 2025 р.  
Голова Вченої ради  
Факультету міжнародних відносин  
\_\_\_\_\_ Ю.Волошин

ПОГОДЖЕНО

Кафедрою соціології та політичних наук  
протокол засідання № \_\_\_\_\_  
від "\_\_\_" \_\_\_\_\_ 2025р.  
Завідувач кафедри соціології та політичних  
наук  
\_\_\_\_\_ О.Третьяк

ПОГОДЖЕНО

Студентською радою факультету  
міжнародних відносин  
протокол № \_\_\_\_\_  
від "\_\_\_" \_\_\_\_\_ 2025 р.  
Голова  
\_\_\_\_\_ М.Яцишина

ПОГОДЖЕНО

Кафедрою засобів захисту інформації  
протокол засідання № \_\_\_\_\_  
від "\_\_\_" \_\_\_\_\_ 2025 р.  
Завідувач кафедри засобів захисту інформації  
\_\_\_\_\_ Козловський В. В.

ПОГОДЖЕНО

Студентською радою факультету  
комп'ютерних наук  
протокол № \_\_\_\_\_  
від "\_\_\_" \_\_\_\_\_ 2025 р.  
Голова \_\_\_\_\_ (П.І.Б.)

	<p>Система менеджменту якості. ОСВІТНЬО-НАУКОВА ПРОГРАМА «ПУБЛІЧНА ПОЛІТИКА І КІБЕРДИПЛОМАТІЯ» Спеціальність С2 Політологія Спеціальність F5 Кібербезпека та захист інформації Рівень вищої освіти – другий (магістерський)</p>	Шифр документа	
		Стор. 3 з 15	

## ПЕРЕДМОВА

Розроблено робочою групою освітньо-наукової програми (спеціальності С2 Політологія, спеціальності F5 Кібербезпека та захист інформації рік вступу – 2025-й та наступні до нової редакції освітньої програми) у складі:

**ГАРАНТ ОСВІТНЬОЇ ПРОГРАМИ:**

**ТРЕТЯК ОЛЕКСІЙ АНАТОЛІЙОВИЧ – ДОКТОР ПОЛІТИЧНИХ НАУК, ПРОФЕСОР,  
ЗАВІДУВАЧ КАФЕДРИ СОЦІОЛОГІЇ ТА ПОЛІТИЧНИХ НАУК**

\_\_\_\_\_  
(підпис)

**ЧЛЕНИ РОБОЧОЇ ГРУПИ:**

**КОЗЛОВСЬКИЙ ВАЛЕРІЙ ВАЛЕРІЙОВИЧ – ДОКТОР ТЕХНІЧНИХ НАУК, ПРОФЕСОР,  
ЗАВІДУВАЧ КАФЕДРИ ЗАСОБІВ ЗАХИСТУ ІНФОРМАЦІЇ**

\_\_\_\_\_  
(підпис)

**РЖЕВСЬКА НІНА ФЕДОРІВНА – ДОКТОР ПОЛІТИЧНИХ НАУК, ПРОФЕСОР,  
ЗАВІДУВАЧ КАФЕДРИ МІЖНАРОДНИХ ВІДНОСИН, ІНФОРМАЦІЇ ТА РЕГІОНАЛЬНИХ  
СТУДІЙ**

\_\_\_\_\_  
(підпис)

**НЕДЮХА МИКОЛА ПЕТРОВИЧ – ДОКТОР ФІЛОСОФСЬКИХ НАУК, ПРОФЕСОР  
КАФЕДРИ СОЦІОЛОГІЇ ТА ПОЛІТИЧНИХ НАУК**

\_\_\_\_\_  
(підпис)

**БАСОВА КАТЕРИНА АНДРІЇВНА**  
здобувач вищої освіти

\_\_\_\_\_  
(підпис)

**ЗОВНІШНІЙ СТЕЙКХОЛДЕР :**

**НАДОЛЕНКО ГЕННАДІЙ ОЛЕКСІЙОВИЧ (доктор політичних наук, професор, директор  
Дипломатичної академії України імені Геннадія Удовенка при МЗС)**

\_\_\_\_\_  
(підпис)

Рецензії-відгуки зовнішніх стейкхолдерів (додаються).

Рівень документа – 3б

Плановий термін між ревізіями – 1 рік

**Контрольний примірник**

	<p>Система менеджменту якості. ОСВІТНЬО-НАУКОВА ПРОГРАМА «ПУБЛІЧНА ПОЛІТИКА І КІБЕРДИПЛОМАТІЯ» Спеціальність С2 Політологія Спеціальність F5 Кібербезпека та захист інформації Рівень вищої освіти – другий (магістерський)</p>	Шифр документа	
		Стор. 4 з 15	

## 1. Профіль освітньо-наукової програми

<b>Розділ 1. Загальна інформація</b>		
1.1.	Повна назва закладу вищої освіти та структурного підрозділу	ДНП Державний університет «Київський авіаційний інститут». Факультет міжнародних відносин Кафедра соціології та політичних наук
1.2.	Ступінь вищої освіти та назва кваліфікації мовою оригіналу	ОС «Магістр» Освітня кваліфікація: магістр політології Освітня кваліфікація: магістр кібербезпеки та захисту інформації
1.3.	Офіційна назва освітньо-наукової програми	Публічна політика і кібердипломатія
1.4.	Тип диплому та обсяг освітньо-наукової програми	Диплом магістра, одиничний, 120 кредитів ЄКТС, термін навчання 1 рік і 9 місяців.
1.5.	Акредитаційна інституція	
1.6.	Період акредитації	Акредитується вперше
1.7.	Цикл/рівень	7 рівень Національної рамки кваліфікацій України (НРК України), другий цикл Європейського простору вищої освіти (FQ-EHEA), 7 рівень Європейської рамки кваліфікацій для навчання впродовж життя (EQF-LLL).
1.8.	Передумови	Наявність освітнього ступеня бакалавр
1.9.	Форма навчання	денна
1.10.	Мова(и) викладання	Українська, англійська
1.11.	Інтернет-адреса постійного розміщення опису освітньо-наукової програми	<a href="https://nau.edu.ua/ua.....">https://nau.edu.ua/ua.....</a>
<b>Розділ 2. Ціль освітньо-наукової програми</b>		
2.1.	Підготовка кваліфікованих фахівців-політологів та фахівців з кібербезпеки, здатних аналізувати середовище міжнародної політичної безпеки в сучасному цифровому просторі, запобігати політичним маніпуляціям, кіберзагрозам і сприяти захисту національних інтересів у сфері глобального кіберпростору. ОПП «Публічна політика і	

	<p>Система менеджменту якості. ОСВІТНЬО-НАУКОВА ПРОГРАМА «ПУБЛІЧНА ПОЛІТИКА І КІБЕРДИПЛОМАТІЯ» Спеціальність С2 Політологія Спеціальність F5 Кібербезпека та захист інформації Рівень вищої освіти – другий (магістерський)</p>	Шифр документа	
		Стор. 5 з 15	

кібердипломатія» відповідає місії та стратегії ДУ «КАІ», в якій наголошується щодо гідного внеску університету в розвиток суспільства на національному та міжнародному рівнях через генерацію нових знань та інноваційних ідей на основі інтеграції та інтернаціоналізації освіти, досліджень і практики, так і надання високоякісних освітніх та науково-дослідних послуг громадянам України та іноземцям при підготовці фахівців авіаційно-космічної галузі

### Розділ 3. Характеристика освітньо-наукової програми

3.1	<p>Предметна область (Об'єкт діяльності, теоретичний зміст)</p>	<p><i>Об'єктом діяльності</i> політичні відносини між акторами та інститутами на місцевому, національному та глобальному рівні (politics, policy, polity); влада та урядування; політичні інститути та процеси; політичні трансформації; публічна політика; світова політика та політика окремих країн та регіонів; сучасні процеси дослідження, аналізу, створення та забезпечення функціонування інформаційних систем і технологій, інших бізнес-операційних процесів на об'єктах інформаційної діяльності та критичних інфраструктур сфери інформаційної безпеки та/або кібербезпеки; інформаційні системи (інформаційно-комунікаційні, інформаційно-телекомунікаційні, автоматизовані) та технології; інфраструктура об'єктів інформаційної діяльності та критичних інфраструктур; системи та комплекси створення, обробки, передачі, зберігання, знищення, захисту та відображення даних (інформаційних потоків); інформаційні ресурси різних класів (в т.ч. державні інформаційні ресурси); програмне та програмно-апаратне забезпечення (засоби) кіберзахисту; системи управління інформаційною безпекою та/або кібербезпекою; технології, методи, моделі та засоби інформаційної безпеки та/або кібербезпеки.</p> <p><i>Цілі навчання:</i> підготовка фахівців, здатних розв'язувати складні задачі та проблеми у політичній сфері та/або у процесі навчання, що передбачає проведення досліджень та/або здійснення інновацій та характеризується невизначеністю умов і вимог, а також здатних розв'язувати задачі дослідницького та/або інноваційного характеру у сфері інформаційної та/або кібербезпеки.</p> <p><i>Теоретичний зміст предметної області:</i> нормативна та емпірична політична теорія, політична методологія, порівняльна та прикладна політологія, глобальні та</p>
-----	---	---



Система менеджменту якості.  
ОСВІТНЬО-НАУКОВА ПРОГРАМА  
«ПУБЛІЧНА ПОЛІТИКА  
І КІБЕРДИПЛОМАТІЯ»  
Спеціальність С2 Політологія  
Спеціальність F5 Кібербезпека та захист  
інформації  
Рівень вищої освіти – другий (магістерський)

Шифр  
документа

Стор. 6 з 15

		регіональні студії, спеціальні політологічні дисципліни, теоретичні засади наукоємних технологій, фізичні і математичні фундаментальні знання, теорії ідентифікації та прийняття рішень, системного аналізу, складних систем, моделювання та оптимізації процесів, теорія математичної статистики, криптографічного та технічного захисту інформації, теорії ризиків та інших міждисциплінарних теорій і практик у галузі інформаційної безпеки та/або кібербезпеки.
3.2.	Орієнтація освітньо-наукової програми	Освітня програма освітнього ступеня магістра має прикладну орієнтацію і зосереджена на визначенні та прогнозуванні напрямів розвитку політичних відносин у міжнародному цифровому середовищі та здійсненні наукових досліджень проблем публічної політики і кібердипломатії, акцентована на здобуття студентами знань, умінь, навичок та інших компетентностей для успішного здійснення професійної діяльності, а також на розвиток здатності розв'язувати складні задачі і проблеми в галузі інформаційних технологій та адміністративного управління в сфері захисту інформації, у рамках яких можлива подальша професійна кар'єра і подальше навчання.
3.3.	Основний фокус освітньо-наукової програми та спеціалізації (за наявності)	Вища освіта в галузі знань С «Соціальних наук» за спеціальністю С2 Політологія та галузі знань F Інформаційні технології, спеціальності F5 Кібербезпека та захист інформації з поглибленою спеціальною підготовкою у сфері публічної політики та публічної дипломатії в цифровому середовищі. Ключові слова: м'яка сила (soft power), управління конфліктами та переговорні процеси, кібердипломатія, національні інтереси, розробка публічної політики, політики та програми для сталого розвитку. кібербезпека, інформаційна безпека, криптографічний захист інформації, захист персональних даних, захист інформації, захист від несанкціонованого доступу, електронний цифровий підпис.
3.4.	Особливості освітньо-наукової програми	Освітньо-наукова програма передбачає надання ґрунтовних комплексних знань та навичок публічного політичного лідерства, менеджменту публічної



Система менеджменту якості.  
ОСВІТНЬО-НАУКОВА ПРОГРАМА  
«ПУБЛІЧНА ПОЛІТИКА  
І КІБЕРДИПЛОМАТІЯ»  
Спеціальність С2 Політологія  
Спеціальність F5 Кібербезпека та захист  
інформації  
Рівень вищої освіти – другий (магістерський)

Шифр  
документа

Стор. 7 з 15

		<p>дипломатії, ухвалення рішень в публічному конкурентному середовищі, оцінки, прогнозування та протидії політичним кіберзагрозам та цифровим маніпуляціям.</p> <p>У програмі передбачене залучення до викладання провідних експертів у сфері кібердипломатії, кібербезпеки, міжнародних проєктів, громадянської активності та ресурсного забезпечення політичних процесів. Пропонуються гостьові лекції політиків, активістів, представників ООН, ОБСЄ та інших міжнародних організацій, акредитованих в Україні. Передбачається залучення студентів до проєктів з підтримки демократії, соціальних інновацій та правозахисних ініціатив.</p> <p>Оволодіння освітньо-науковою програмою відбувається за участю кафедри засобів захисту інформації ДУ «КАІ».</p>
<b>Розділ 4. Придатність випускників до працевлаштування та подальшого навчання</b>		
4.1.	Придатність до працевлаштування	<p>Відповідно до Класифікатора професій ДК 003: 2010, затвердженого Наказом Держспоживстандарту України від 28.07.2010 р. № 327 та враховуючи реальні потреби ринку праці випускники мають такі перспективи працевлаштування:</p> <p>2443 – професіонали в галузі філософії, історії та політології експерт із суспільно-політичних питань, консультант із суспільно-політичних питань (в партіях та інших громадських організаціях політичний оглядач 2139.2 Фахівець сфери захисту інформації</p> <p>Фахівець з планування політики та стратегії кібербезпеки. Випускники підготовлені до роботи у сфері захисту інформації та кібербезпеки в складі відповідних департаментів організацій, підприємств та банків; у сфері адміністрування систем інформаційної та кібернетичної безпеки, проектування систем захисту в кіберпросторі; у сфері розробки програмних та програмно-апаратних засобів захисту інформації в кіберпросторі; в галузі кібербезпеки в складі правоохоронних органів; у сфері забезпечення кібербезпеки в кіберпросторі (зокрема, в соціальних мережах, об'єктах критичної інфраструктури, в службах авіаційної безпеки).</p>
4.2.	Подальше навчання	<p>Програма орієнтована на продовження освіти й отримання вищих кваліфікаційних рівнів і наукових ступенів, що відповідає восьмому кваліфікаційному</p>

	<p>Система менеджменту якості. ОСВІТНЬО-НАУКОВА ПРОГРАМА «ПУБЛІЧНА ПОЛІТИКА І КІБЕРДИПЛОМАТІЯ» Спеціальність С2 Політологія Спеціальність F5 Кібербезпека та захист інформації Рівень вищої освіти – другий (магістерський)</p>	Шифр документа	
		Стор. 8 з 15	

		рівню Національної рамки кваліфікацій, з присудженням першого наукового ступеня третього рівня вищої освіти – доктора філософії; набуття додаткових кваліфікацій в системі дорослих.
--	--	--

### Розділ 5. Викладання та оцінювання

5.1.	<p>Викладання та навчання (методи, методики, технології, інструменти та обладнання)</p>	<p><i>Методи, методики та технології:</i> кількісні та якісні методи досліджень, технології та інструментарій аналізу політичної сфери, методи, моделі, методики та технології створення, обробки, передачі, приймання, знищення, відображення, захисту (кіберзахисту) інформаційних ресурсів у кіберпросторі, а також методи та моделі розробки та використання прикладного і спеціалізованого програмного забезпечення для вирішення професійних задач в галузі інформаційної безпеки та/або кібербезпеки.</p> <p><i>Інструменти й обладнання:</i> сучасне інформаційно-комунікаційне обладнання, інформаційні ресурси та програмні продукти, які застосовуються у практичній політичній діяльності та дослідній роботі у сфері політичних наук, засоби, пристрої, мережне устаткування та середовище, прикладне та спеціалізоване програмне забезпечення, автоматизовані системи та комплекси проектування, моделювання, експлуатації, контролю, моніторингу, обробки, відображення та захисту даних (інформаційних потоків), а також методи і моделі теорії ризиків та управління інформаційними ресурсами при дослідженні і супроводженні об'єктів інформаційної діяльності у галузі інформаційної безпеки та/або кібербезпеки.</p>
5.2.	Оцінювання	<p>Встановлення відповідності рівня засвоєння навчального матеріалу здійснюється відповідно до Положення про організацію освітнього процесу в Національному авіаційному університеті та інших нормативних документів університету в оцінках, виражених в балах, за національною (чотирибальною) шкалою та шкалою ЄКТС під час поточного,</p>





Система менеджменту якості.  
ОСВІТНЬО-НАУКОВА ПРОГРАМА  
«ПУБЛІЧНА ПОЛІТИКА  
І КІБЕРДИПЛОМАТІЯ»  
Спеціальність С2 Політологія  
Спеціальність F5 Кібербезпека та захист  
інформації  
Рівень вищої освіти – другий (магістерський)

Шифр  
документа

Стор. 9 з 15

		модульного, семестрового, підсумкового контролю, атестації здобувачів вищої освіти. Система оцінювання результатів навчання передбачає визначення якості виконаних здобувачами вищої освіти усіх запланованих видів навчальних робіт і рівня набутих ними знань та вмінь. Критерії оцінювання визначаються для кожного освітнього компонента та фіксуються у нормативних документах університету (робочі програми навчальних дисциплін тощо).
<b>Розділ 6. Програмні компетентності</b>		
6.1.	Інтегральна компетентність(ІК)	Здатність розв'язувати складні задачі і проблеми дослідницького та/або інноваційного характеру у політичній сфері, що характеризуються невизначеністю умов і вимог, із застосуванням фахових досліджень та/або здійснення інновацій, а також здатність особи розв'язувати задачі дослідницького та/або інноваційного характеру у сфері інформаційної безпеки та/або кібербезпеки.
6.2.	Загальні компетентності (ЗК)	<p>ЗК01. Здатність застосовувати знання у практичних ситуаціях.</p> <p>ЗК02. Здатність проводити дослідження на відповідному рівні.</p> <p>ЗК03. Здатність до абстрактного мислення, аналізу та синтезу.</p> <p>ЗК04. Здатність розробляти проекти та управляти ними.</p> <p>ЗК05. Здатність до пошуку, оброблення та аналізу інформації з різних джерел.</p> <p>ЗК06. Здатність вчитися та оволодівати сучасними знаннями.</p> <p>ЗК07. Здатність генерувати нові ідеї (креативність).</p> <p>ЗК08. Вміння виявляти, ставити та розв'язувати проблеми.</p> <p>ЗК09. Здатність спілкуватися іноземною мовою.</p> <p>ЗК10. Здатність оцінювати та забезпечувати якість виконуваних робіт.</p> <p>ЗК11. Навички міжособистісної взаємодії, цінування та повага різноманітності та багатокультурності, здатність спілкуватися з представниками інших професійних груп різного рівня (з експертами з інших галузей)</p> <p>ЗК 12. Здатність спілкуватися з представниками інших</p>



Система менеджменту якості.  
ОСВІТНЬО-НАУКОВА ПРОГРАМА  
«ПУБЛІЧНА ПОЛІТИКА  
І КІБЕРДИПЛОМАТІЯ»  
Спеціальність С2 Політологія  
Спеціальність F5 Кібербезпека та захист  
інформації  
Рівень вищої освіти – другий (магістерський)

Шифр  
документа

Стор. 10 з 15

		професійних груп різного рівня (з експертами з інших галузей знань / видів економічної діяльності).
6.3.	Фахові компетентності (ФК)	<p>СК01. Усвідомлення природи та значення політики як специфічного виду людської діяльності та особливої сфери пізнання, включаючи розвиток уявлень про політику та її сучасні інтерпретації.</p> <p>СК 02. Здатність обґрунтовано застосовувати, інтегрувати, розробляти та удосконалювати сучасні інформаційні технології, фізичні та математичні моделі, а також технології створення та використання прикладного і спеціалізованого програмного забезпечення для вирішення професійних задач у сфері інформаційної безпеки та/або кібербезпеки.</p> <p>СК03. Критичне осмислення проблем та принципів функціонування та закономірностей розвитку влади та публічної політики, політичних інститутів та процесів, гендерної політики, світової політики та політики окремих країн та регіонів.</p> <p>СК04. Здатність комплексно аналізувати владу та урядування, політичні системи, інститути та режими, політичні процеси та політичну поведінку у різних контекстах їх функціонування.</p> <p>СК05. Здатність розробляти, впроваджувати та аналізувати нормативні документи, положення, інструкції й вимоги технічного та організаційного спрямування, а також інтегрувати, аналізувати і використовувати кращі світові практики, стандарти у професійній діяльності в сфері інформаційної безпеки та/або кібербезпеки.</p> <p>СК06. Здатність використовувати широкий спектр концептів і методів для інтерпретації та аналізу політики на місцевому, національному, європейському та глобальному рівні.</p> <p>СК07. Спроможність ефективно виконувати політико-організаційні, експертно-аналітичні та консультативні функції на національному та міжнародному рівні.</p> <p>СК08 Здатність досліджувати, розробляти і супроводжувати методи та засоби інформаційної безпеки та/або кібербезпеки на об'єктах інформаційної</p>



Система менеджменту якості.  
ОСВІТНЬО-НАУКОВА ПРОГРАМА  
«ПУБЛІЧНА ПОЛІТИКА  
І КІБЕРДИПЛОМАТІЯ»  
Спеціальність С2 Політологія  
Спеціальність F5 Кібербезпека та захист  
інформації  
Рівень вищої освіти – другий (магістерський)

Шифр  
документа

Стор. 11 з 15

		<p>діяльності та критичної інфраструктури.</p> <p>СК09. Здатність аналізувати, розробляти і супроводжувати систему управління інформаційною безпекою та/або кібербезпекою організації, формувати стратегію і політики інформаційної безпеки з урахуванням вітчизняних і міжнародних стандартів та вимог.</p> <p>СК10. Здатність аналізувати, контролювати та забезпечувати систему управління доступом до інформаційних ресурсів згідно встановленої стратегії і політики інформаційної безпеки та/або кібербезпеки організації.</p> <p>СК11. Здатність досліджувати, розробляти, впроваджувати та супроводжувати методи і засоби криптографічного та технічного захисту інформації на об'єктах інформаційної діяльності та критичної інфраструктури, в інформаційних системах, а також здатність оцінювати ефективність їх використання, згідно встановленої стратегії і політики інформаційної безпеки та/або кібербезпеки організації.</p> <p>СК12. Здатність здійснювати наукові та/або прикладні дослідження у галузі інформаційної безпеки та/або кібербезпеки із застосуванням сучасних експериментальних і теоретичних методів моделювання процесів, формувати науково-технічну звітність</p>
<b>Розділ 7. Програмні результати навчання</b>		
7.1.	Програмні результати навчання (ПРН)	<p>ПР01. Вільно спілкуватись державною та іноземною мовами, усно і письмово для представлення і обговорення результатів досліджень та інновацій, забезпечення бізнес\операційних процесів та питань професійної діяльності в галузях публічної політики, інформаційної безпеки та/або кібербезпеки.</p> <p>ПР02. Інтегрувати фундаментальні та спеціальні знання для розв'язування складних задач публічної політики, інформаційної безпеки та/або кібербезпеки у широких або мультидисциплінарних контекстах.</p> <p>ПР03. Застосовувати для розв'язування складних задач політології розуміння природи та значення політики як специфічного виду людської діяльності та особливої</p>



Система менеджменту якості.  
ОСВІТНЬО-НАУКОВА ПРОГРАМА  
«ПУБЛІЧНА ПОЛІТИКА  
І КІБЕРДИПЛОМАТІЯ»  
Спеціальність С2 Політологія  
Спеціальність F5 Кібербезпека та захист  
інформації  
Рівень вищої освіти – другий (магістерський)

Шифр  
документа

Стор. 12 з 15

сфери пізнання, включаючи розвиток уявлень про політику та її сучасні інтерпретації, особливостей реалізації влади у різних політичних системах, їх соціально-економічного, історичного та соціокультурного контексту.

ПР04. Застосовувати, інтегрувати, розробляти, впроваджувати та удосконалювати сучасні інформаційні технології, фізичні та математичні методи і моделі в сфері інформаційної безпеки та/або кібербезпеки.

ПР 05. Приймати ефективні рішення з питань політики, політичних наук і дотичних проблем, у тому числі у складних і непередбачуваних умовах; прогнозувати розвиток політичних процесів; визначати фактори, що впливають на них і на досягнення поставлених цілей; аналізувати і порівнювати альтернативи; оцінювати ризики та імовірні наслідки політичних рішень.

ПР 06. Критично осмислювати принципи здійснення влади та публічної політики, політичних інститутів та процесів, світової політики (в тому числі, кібердипломатії) та політики окремих країн та регіонів; критично осмислювати проблеми інформаційної безпеки та/або кібербезпеки, у тому числі на міжгалузевому та міждисциплінарному рівні, зокрема на основі розуміння нових результатів інженерних і фізико-математичних наук, а також розвитку технологій створення та використання спеціалізованого програмного забезпечення.

ПР 07. Здійснювати управління складною діяльністю у сфері політики, політології та у ширших контекстах, розробляти плани і заходи з їх реалізації, забезпечувати якість освіти, оцінювати ефективність і результативність діяльності.

ПР08. Обґрунтовувати використання, впроваджувати та аналізувати кращі світові стандарти, практики з метою розв'язання складних задач професійної діяльності в галузях публічної політики, інформаційної безпеки та/або кібербезпеки.

ПР 09. Розробляти і реалізовувати наукові та прикладні проекти у сфері політології та з дотичних до неї міждисциплінарних напрямів (зокрема, кібердипломатії) з урахуванням методологічних,



Система менеджменту якості.  
ОСВІТНЬО-НАУКОВА ПРОГРАМА  
«ПУБЛІЧНА ПОЛІТИКА  
І КІБЕРДИПЛОМАТІЯ»  
Спеціальність С2 Політологія  
Спеціальність F5 Кібербезпека та захист  
інформації  
Рівень вищої освіти – другий (магістерський)

Шифр  
документа

Стор. 13 з 15

економічних, соціальних, правових та етичних аспектів.

ПР10. Досліджувати, розробляти і супроводжувати системи та засоби інформаційної безпеки та/або кібербезпеки на об'єктах інформаційної діяльності та критичної інфраструктури.

ПР 11. Аналізувати, розробляти і супроводжувати систему управління інформаційною безпекою та/або кібербезпекою організації на базі стратегії і політики інформаційної безпеки.

ПР 12. Формулювати задачі моделювання, створювати і досліджувати моделі об'єктів і процесів публічної політики та кібердипломатії.

ПР 13. Аналізувати, контролювати та забезпечувати ефективне функціонування системи управління доступом до інформаційних ресурсів відповідно до встановлених стратегії і політики інформаційної безпеки та/або кібербезпеки організації.

ПР 14. Досліджувати, розробляти, впроваджувати та використовувати методи та засоби криптографічного та технічного захисту інформації бізнес/операційних процесів, а також аналізувати і надавати оцінку ефективності їх використання в інформаційних системах, на об'єктах інформаційної діяльності та критичної інфраструктури.

ПР 15. Професійно відстоювати національні інтереси в умовах публічних та конфіденційних дипломатичних переговорів та ділових комунікацій в сфері кібердипломатії.

ПР16. Зрозуміло і недвозначно доносити власні висновки з проблем інформаційної безпеки та/або кібербезпеки, а також знання та пояснення, що їх обґрунтовують до персоналу, партнерів та інших осіб.

ПР17. Приймати обґрунтовані рішення з організаційно-технічних питань інформаційної безпеки та/або кібербезпеки у складних і непередбачуваних умовах, у тому числі із застосуванням сучасних методів та засобів оптимізації, прогнозування та прийняття рішень.

ПР18. Мати навички автономного і самостійного навчання у сфері інформаційної безпеки та/або кібербезпеки і дотичних галузей знань, аналізувати



Система менеджменту якості.  
ОСВІТНЬО-НАУКОВА ПРОГРАМА  
«ПУБЛІЧНА ПОЛІТИКА  
І КІБЕРДИПЛОМАТІЯ»  
Спеціальність С2 Політологія  
Спеціальність F5 Кібербезпека та захист  
інформації  
Рівень вищої освіти – другий (магістерський)

Шифр  
документа

Стор. 14 з 15

		<p>власні освітні потреби та об'єктивно оцінювати результати навчання.</p> <p>ПР 19. Планувати навчання, а також супроводжувати та контролювати роботу з персоналом з напрямків публічної політики, інформаційної безпеки та/або кібербезпеки.</p> <p>ПР20. Ставити та вирішувати складні інженерно-прикладні та наукові задачі політології, публічної політики, інформаційної безпеки та/або кібербезпеки з урахуванням вимог вітчизняних та світових стандартів та кращих практик.</p> <p>ПР21. Використовувати методи натурного, фізичного і комп'ютерного моделювання для дослідження процесів, які стосуються публічної політики, інформаційної безпеки та/або кібербезпеки.</p> <p>ПР22. Обґрунтовувати вибір програмного забезпечення, устаткування та інструментів, інженерних технологій і процесів, а також обмежень щодо них в галузі інформаційної безпеки та/або кібербезпеки на основі сучасних знань у суміжних галузях, наукової, технічної та довідкової літератури та іншої доступної інформації.</p> <p>ПР23. Планувати та виконувати наукові та прикладні дослідження у сфері публічної політики, інформаційної безпеки та/або кібербезпеки із застосуванням сучасних технологій, експериментальних і теоретичних методів і моделей теорії прийняття рішень, системного аналізу, оптимізації процесів, математичної статистики.</p> <p>ПР24. Оцінювати ефективність та практичну цінність результатів наукових і практичних досліджень та інновацій.</p>
<b>Розділ 8. Ресурсне забезпечення реалізації програми</b>		
8.1.	Кадрове забезпечення	Навчальні дисципліни та інші освітні компоненти освітньої програми викладаються та забезпечуються науково-педагогічними працівниками, академічна та/або професійна кваліфікація яких відповідає змісту зазначених навчальних дисциплін та інших освітніх компонентів освітньої програми. Враховуються вимоги п. 30 Ліцензійних умов провадження освітньої діяльності (Постанова КМУ від 30.12.2015 р. № 1187).
8.2.	Матеріально-технічне	Навчальні лабораторії соціології, міжнародних



Система менеджменту якості.  
ОСВІТНЬО-НАУКОВА ПРОГРАМА  
«ПУБЛІЧНА ПОЛІТИКА  
І КІБЕРДИПЛОМАТІЯ»  
Спеціальність С2 Політологія  
Спеціальність F5 Кібербезпека та захист  
інформації  
Рівень вищої освіти – другий (магістерський)

Шифр  
документа

Стор. 15 з 15

	забезпечення	відносин, інформації та регіональних студій, засобів захисту інформації. Спеціалізовані кабінети з вивчення космічної дипломатії, міжнародних систем та ведення міжнародних переговорів, кібербезпеки. Фонди Центру Європейського Союзу, що діє на факультеті використовують для вивчення зовнішньої політики країн Західної Європи та зовнішньої політики США. Комп'ютерні класи та лінгафонні кабінети, точки бездротового доступу до мережі Інтернет, науково-технічна бібліотека з читальними залами.
8.3	Інформаційне та навчально-методичне забезпечення	Офіційний сайт ДУ «КАІ» <a href="http://www.nau.edu.ua">www.nau.edu.ua</a> містить інформацію про освітні програми, навчальну, наукову і виховну діяльність, структурні підрозділи, правила прийому, контакти тощо. На сайті Факультету міжнародних відносин <a href="http://fmv.nau.edu.ua/">http://fmv.nau.edu.ua/</a> розміщується інформація про наукові заходи, поточні події студентського життя, надходження у бібліотеку. Ресурси науково-технічної бібліотеки доступні через сайт <a href="http://www.lib.nau.edu.ua">http://www.lib.nau.edu.ua</a> ; репозитарій НАУ <a href="http://www.er.nau.edu.ua">www.er.nau.edu.ua</a> містить електронну версію значного обсягу навчального та навчально-методичного забезпечення освітніх компонент програми. Навчальні і робочі плани; навчально-методичні комплекси дисциплін; навчальні та робочі програми; дидактичні матеріали для самостійної та індивідуальної роботи студентів з дисциплін; програми практик; методичні вказівки щодо виконання курсових робіт; критерії оцінювання рівня підготовки. Відповідне інформаційне та навчально-методичне забезпечення розташоване на освітніх платформах Google Classroom, Moodle (Modular Object-Oriented Dynamic Learning Environment).
<b>Розділ 9. Академічна мобільність</b>		
9.1.	Національна кредитна мобільність	Національна кредитна мобільність здобувачів вищої освіти, наукових і науково-педагогічних працівників, у т.ч. навчання, стажування, проведення наукових досліджень, викладання та підвищення кваліфікації організовується на підставі партнерських угод про



	<p>Система менеджменту якості. ОСВІТНЬО-НАУКОВА ПРОГРАМА «ПУБЛІЧНА ПОЛІТИКА І КІБЕРДИПЛОМАТІЯ» Спеціальність С2 Політологія Спеціальність F5 Кібербезпека та захист інформації Рівень вищої освіти – другий (магістерський)</p>	Шифр документа	
		Стор. 16 з 15	

		співпрацю між Національним авіаційним університетом та закладами вищої освіти в Україні.
9.2.	Міжнародна кредитна мобільність	У рамках програми Еразмус+ договір про співробітництво між Державним університетом Київський авіаційний інститут та навчальними закладами ЄС; забезпечення міжнародної кредитної мобільності за індивідуальною ініціативою.
9.3.	Навчання іноземних здобувачів вищої освіти	Іноземці та особи без громадянства, які проживають в Україні на законних підставах, мають право на здобуття вищої освіти за освітньо-науковою програмою нарівні з громадянами України на підставі міжнародних договорів. Умовою зарахування іноземців на навчання для отримання певного освітнього ступеня є володіння ними мовою навчання на рівні, достатньому для засвоєння навчального матеріалу.

## 2. Перелік компонентів освітньо-наукової програми та їх логічна послідовність

### 2.1. Перелік компонентів ОНП

Код н/д	Компоненти освітньо-наукової програми (навчальні дисципліни, курсові проекти (роботи), практики, кваліфікаційна робота)	Кількість кредитів	Форма підсумкового контролю	Семестр
1	2	3	4	5
<b>Обов'язкові компоненти</b>				
ОК1.	Ділова іноземна мова	6,5	Диференційований залік	I, II
ОК2.	Оцінка евристичності наукового пошуку	3,5	екзамен	II
ОК3.	Методологія прикладних досліджень у сфері публічної політики і кібердипломатії	5,5	екзамен	I
ОК4.	Політичний менеджмент та публічне лідерство	4,5	екзамен	I
ОК5.	Інститути та процеси публічної політики	3,0	екзамен	I
ОК5.1	Курсовий робота з дисципліни «Інститути та процеси публічної політики»	1,5	захист	I





Система менеджменту якості.  
ОСВІТНЬО-НАУКОВА ПРОГРАМА  
«ПУБЛІЧНА ПОЛІТИКА  
І КІБЕРДИПЛОМАТІЯ»  
Спеціальність С2 Політологія  
Спеціальність F5 Кібербезпека та захист  
інформації  
Рівень вищої освіти – другий (магістерський)

Шифр  
документа

Стор. 17 з 15

ОК6.	Основи кібердипломатії	5,0	екзамен	II
ОК7.	Апаратні та програмні засоби сучасної кібербезпеки	5,0	екзамен	II
ОК7.1	Курсовий проєкт з дисципліни «Апаратні та програмні засоби сучасної кібербезпеки»	2,0	захист	II
ОК8.	Глобальні інтелектуалізовані моделі кібербезпеки	5,0	екзамен	III
ОК9.	Міжнародне партнерство в сфері організації інформаційної безпеки	4,5	Диференційований залік	III
ОК10.	Аудит інформаційної безпеки України	4,0	екзамен	III
ОК11.	Науково-дослідна практика у сфері публічної політики і кібердипломатії	8,5	Диференційований залік	IV
ОК12.	Переддипломна практика	6,0	Диференційований залік	IV
ОК13.	Кваліфікаційний екзамен	2,5	екзамен	IV
ОК14.	Кваліфікаційна робота	21,0	захист	IV
<b>Загальний обсяг обов'язкових компонент:</b>		<b>88,0 кредитів ЄКТС</b>		
<b>Вибіркові компоненти*</b>				
ВК1		4,0	диференційований залік	
ВК2		4,0	диференційований залік	
...		4,0	диференційований залік	
		4,0	диференційований залік	
		4,0		
ВК8		4,0		
<b>Загальний обсяг вибірових компонент</b>		<b>32 кредитів ЄКТС</b>		
<b>Загальний обсяг освітньо-наукової програми</b>		<b>120,0 кредитів ЄКТС</b>		

	<p>Система менеджменту якості. ОСВІТНЬО-НАУКОВА ПРОГРАМА «ПУБЛІЧНА ПОЛІТИКА І КІБЕРДИПЛОМАТІЯ» Спеціальність С2 Політологія Спеціальність F5 Кібербезпека та захист інформації Рівень вищої освіти – другий (магістерський)</p>	Шифр документа	
		Стор. 18 з 15	

*\*Реалізація права здобувачів вищої освіти на вільний вибір навчальних дисциплін та створення індивідуальної освітньої траєкторії регламентується Законом України «Про вищу освіту» та внутрішніми нормативними актами ДУ «КАІ». Вибіркові компоненти обираються здобувачами вищої освіти із каталогів рекомендованих та альтернативних вибіркових дисциплін.*



## 2.2. Структурно-логічна схема освітньо-наукової програми

1 курс 1 семестр

1 курс 2 семестр

2 курс 3 семестр

2 курс 4 семестр

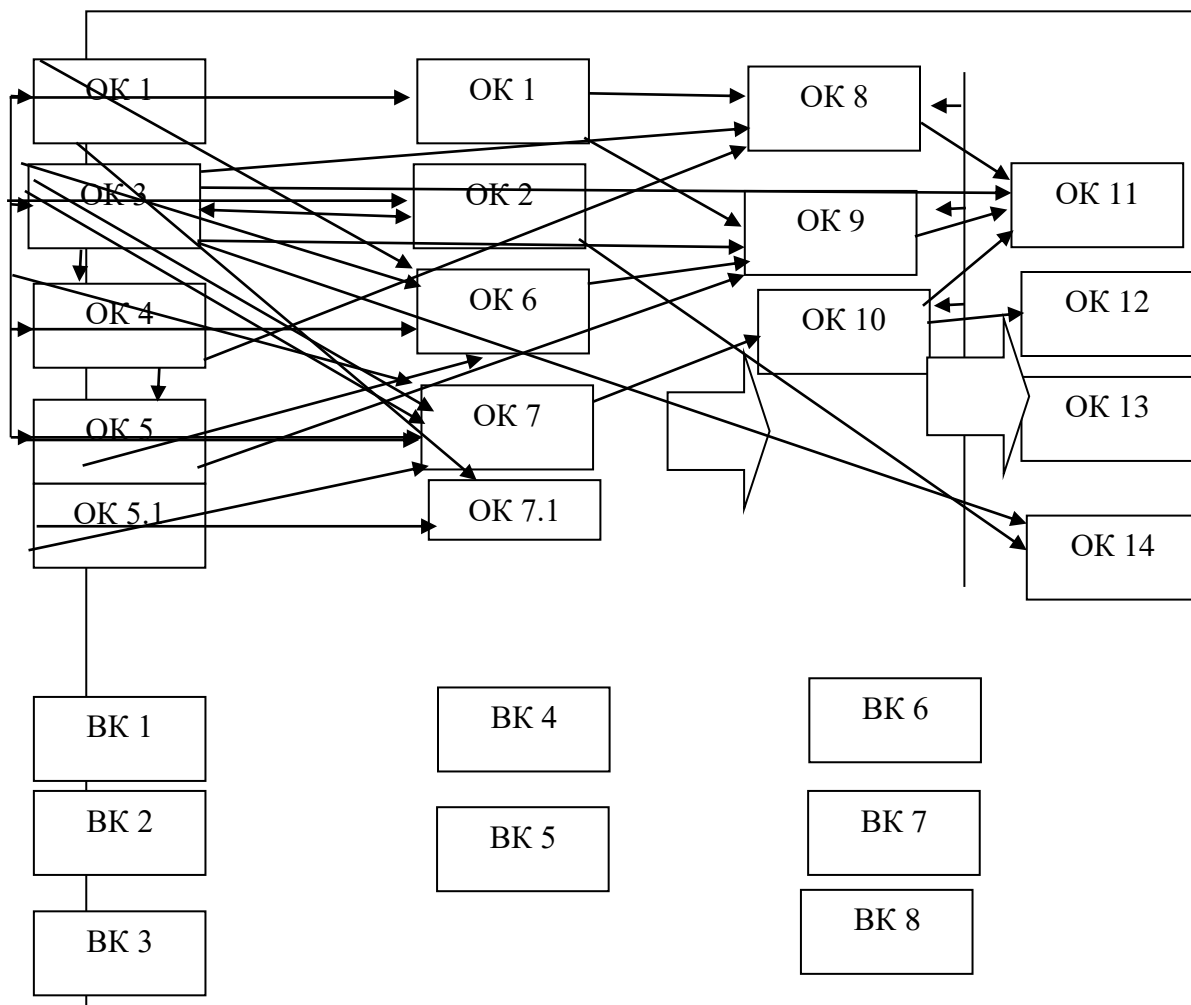

	<p>Система менеджменту якості. ОСВІТНЬО-НАУКОВА ПРОГРАМА «ПУБЛІЧНА ПОЛІТИКА І КІБЕРДИПЛОМАТІЯ» Спеціальність С2 Політологія Спеціальність F5 Кібербезпека та захист інформації Рівень вищої освіти – другий (магістерський)</p>	Шифр документа	
		Стор. 20 з 15	

### 3. Форма атестації здобувачів вищої освіти

Форми атестації здобувачів вищої освіти	Атестація випускників освітньо-наукової програми проводиться у формі кваліфікаційного екзамену, та публічного захисту кваліфікаційної роботи; завершується видачею документу встановленого зразка про присудження йому освітнього ступеня магістра із присвоєнням освітньої кваліфікації: Магістр політології, магістр кібербезпеки та захисту інформації
Вимоги до кваліфікаційного екзамену (екзаменів)	Кваліфікаційний екзамен за спеціальністю повинен продемонструвати результати навчання відповідно до стандарту вищої освіти України та освітньої програми закладу вищої освіти.
Вимоги до кваліфікаційної роботи	Кваліфікаційна робота має розв'язувати складну задачу або проблему в сфері політології та/або кібербезпеки та захисту інформації, що передбачає проведення досліджень та/або здійснення інновацій та характеризується невизначеністю умов та вимог У кваліфікаційній роботі не повинно міститися академічного плагіату, фальсифікації та фабрикації результатів. Кваліфікаційна робота має бути розміщена на сайті закладу вищої освіти або його структурного підрозділу, або у репозитарії закладу вищої освіти. Оприлюднення кваліфікаційних робіт, що містять інформацію з обмеженим доступом, здійснювати відповідно до вимог чинного законодавства.
Вимоги до публічного захисту (демонстрації) (за наявності)	Атестація здійснюється відкрито і публічно.





	Система менеджменту якості. ОСВІТНЬО-НАУКОВА ПРОГРАМА «ПУБЛІЧНА ПОЛІТИКА І КІБЕРДИПЛОМАТІЯ» Спеціальність С2 Політологія Спеціальність F5 Кібербезпека та захист інформації Рівень вищої освіти – другий (магістерський)	Шифр документа	
		Стор. 23 з 15	

ПР23	•	•										•	•	•	•				
ПР24			•									•		•	•				

## 6. Система внутрішнього забезпечення якості вищої освіти ДУ «КАІ»

Якість освітньо-наукової програми визначається внутрішньою системою забезпечення якості вищої освіти та освітньої діяльності ДУ «КАІ», яка функціонує згідно з Положення про систему забезпечення якості вищої освіти та освітньої діяльності, затвердженого рішенням Вченої ради університету від 28.11.2018 (протокол №8) та відповідає вимогам Закону України «Про вищу освіту» від 01.07.2014 № 1556-VII (Розділ V Забезпечення якості вищої освіти, ст.16).

## 7. Перелік нормативних документів, на яких базується освітньо-наукова програма

1. Закон України від 01.07.2014 р. №1556-VII «Про вищу освіту», поточна редакція 18.03.2020. -Режим доступу: <https://zakon.rada.gov.ua/laws/show/1556-18>;
2. Постанова Кабінету Міністрів України від 29.04.2015 р. №266 «Про затвердження переліку галузей знань і спеціальностей, за якими здійснюється підготовка здобувачів вищої освіти». - Режим доступу: <http://zakon4.rada.gov.ua/laws/show/266-2015-п>;
3. Постанова Кабінету Міністрів України від 23.11.2011 р. №1341 «Про затвердження Національної рамки кваліфікацій». -Режим доступу: <http://zakon4.rada.gov.ua/laws/show/1341-2011-п>;
4. Методичні рекомендації щодо розроблення стандартів вищої освіти [Електронний ресурс].–Режим доступу: <https://mon.gov.ua/ua/osvita/visha-osvita/naukovo-metodichna-rada-ministerstva-osviti-i-nauki-ukrayini/metodichni-rekomendaciyi-vo>
5. Національний класифікатор України “Класифікатор професій ДК 003: 2010”. -Режим доступу: <http://www.dk003.com>.
6. Стандарт вищої освіти України: другий (магістерський) рівень, галузь знань 29 «Міжнародні відносини», спеціальність 291 «Міжнародні відносини, суспільні комунікації та регіональні студії». Стандарт вищої освіти затверджено і введено в дію наказом Міністерства освіти і науки України від 04.08.2020 р. № 1003.





